



Bã JC8 ' ? ' POUŽITÍ A BGH5 @ 5 CI KABELOVÉHO OVLADAČE FKJR-120/C





OBSAH

1. BEZPEČNOSTNÍ UPOZORNĚNÍ	1
2. INSTALAČNÍ PŘÍSLUŠENSTVÍ	2
3. ZPŮSOB INSTALACE	4
4. SCHÉMA ZAPOJENÍ KABELOVÉHO OVLADAČE A KLIMATIZAČNÍ JEDNOTKY	7
5. PARAMETRY	8
6. POPIS LCD DISPLEJE KABELOVÉHO OVLADAČE	9
7. POPIS TLAČÍTEK KABELOVÉHO OVLADAČE	10
8. PŘÍPRAVA NA PROVOZ JEDNOTKY	12
9. PROVOZ	13
10. FUNKCE ČASOVAČE	18
11. TÝDENNÍ ČASOVAČ	21
12. POPLACH PŘI CHYBÁCH	28
13. TECHNICKÉ INFORMACE A POŽADAVKY	28

1. BEZPEČNOSTNÍ UPOZORNĚNÍ

- Před instalací jednotky se důkladně seznámte s bezpečnostními upozorněními.
- Níže uvádíme důležitá bezpečnostní upozornění, která musíte respektovat.

 VÝSTRAHA	Označuje upozornění na to, že při nesprávné manipulaci může dojít k ohrožení života nebo vážnému zranění.
 VAROVÁNÍ	Označuje upozornění na to, že při nesprávné manipulaci může dojít ke zranění osob nebo škodám na majetku.



VÝSTRAHA

Instalaci jednotky svěřte distributorovi nebo profesionálovi.
Instalace provedená jinými osobami nemusí být provedena správně a může dojít k úderu elektrickým proudem nebo požáru.
Postupujte podle tohoto návodu k instalaci.
Nesprávná instalace může způsobit požár nebo úder elektrickým proudem.
Opětovnou instalaci jednotky musí provést profesionál.
Nesprávná instalace může způsobit požár nebo úder elektrickým proudem.

Neprovádějte nepromyšlenou demontáž jednotky.
Při nepromyšlené demontáži může dojít k abnormální činnosti, zahřívání nebo požáru klimatizační jednotky.



POZNÁMKA

- (1) Neinstalujte jednotku na místě, kde může docházet k úniku hořlavých plynů. Při úniku hořlavých plynů a jejich hromadění v okolí kabelového ovladače může dojít ke vzniku požáru.
 - (2) Neovládejte kabelový ovladač vlhkýma rukama a zamezte průniku vody do ovladače. Jinak by mohlo dojít k úderu elektrickým proudem.
 - (3) Zapojení je potřeba přizpůsobit proudu kabelového ovladače. Jinak by mohlo dojít k úniku elektrické energie nebo zahřívání, což by mohlo vést k požáru.
 - (4) Při zapojení se musejí použít určené kabely. Na svorku nesmí působit žádná vnější síla. Jinak by mohlo dojít k utržení kabelu a zahřívání, což by mohlo vést k požáru.
-

2. INSTALAČNÍ PŘÍSLUŠENSTVÍ

Vyberte místo instalace

Neinstalujte ovladač na místě s výskytem těžkého oleje, výparů nebo sirného plynu. Výrobek by se tím jinak zdeformoval, což by mohlo způsobit poruchu systému.

Příprava před instalací

1. Zkontrolujte, zda jste v rámci dodávky obdrželi všechny uvedené díly.

Č.	Název	Počet	Poznámka
1	Kabelový ovladač	1	---
2	Baterie	1	---
3	Šroub s křížovou hlavou M4×25	2	Toto příslušenství se používá při instalaci kabelového ovladače do elektrické skříňky
4	Umělohmotný šroub	2	
5	Návod k instalaci a použití	1	---
6	Skupina spojovacích kabelů (u některých modelů)	1	---

2. Je potřeba nainstalovat následující příslušenství.

Č.	Název	Počet	Poznámka
1	Elektrická skříňka	1	Parametry univerzální elektrické skříňky. Zapustěte skříňku do zdi.
2	Trubka na kabel (izolační plášť)	1	Zapustěte do zdi; nejdelší trubka nesmí přesáhnout 15 m.
3	Křížový šroubovák	2	K instalaci šroubu s křížovou hlavou.
4	Šroub s drážkovanou hlavou	2	K vyšroubování spodního krytu kabelového ovladače.

2. INSTALAČNÍ PŘÍSLUŠENSTVÍ

Upozornění týkající se instalace kabelového ovladače

1. V tomto návodu jsou uvedeny pokyny k instalaci kabelového ovladače. Při propojení kabelového ovladače s vnitřní jednotkou postupujte podle schématu zapojení uvedeného v tomto návodu k instalaci.
2. Kabelový ovladač pracuje v nízkonapěťovém uzavřeném okruhu. Zamezte přímému připojení ke kabelu s běžným elektrickým napětím 220 V nebo vysokým napětím 380 V a nezapojte tento druh kabelu do uvedeného obvodu; vzdálenosti mezi zapojením konfigurovaných trubek musejí být minimálně 300 až 500.
3. Stíněný kabel kabelového ovladače musí být spolehlivě uzemněn.
4. Po dokončení zapojení kabelového ovladače nepoužívejte měřicí přístroje ke kontrole izolace.
5. Spojovací kabel kabelového ovladače nesmí být delší než 20 metrů.

3. ZPŮSOB INSTALACE

Schéma instalace

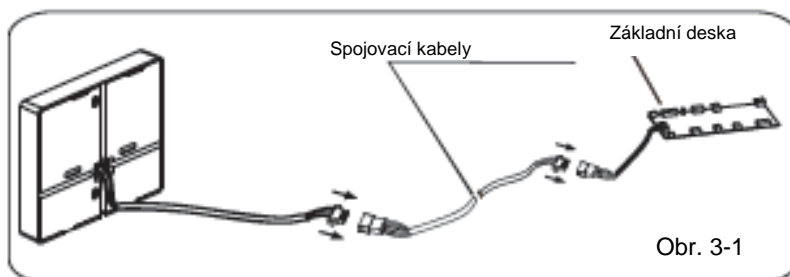

1. Připojte samičí spojku kabelové skupiny ze základní desky k samčí spojce spojovací kabelové skupiny (viz obr. 3-1).
2. Druhou stranu spojovací kabelové skupiny spojte se samčí spojkou kabelové skupiny vedoucí z kabelového ovladače (viz obr. 3-1).

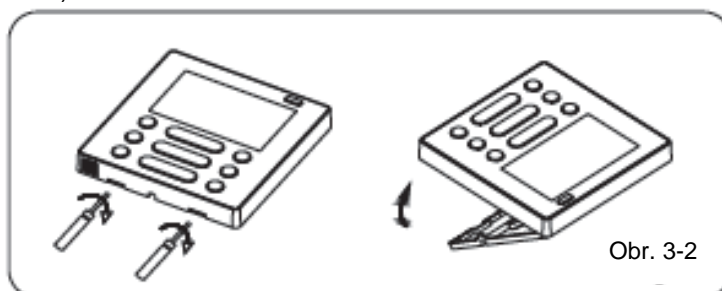

3. Šroubovákem zespodu demontujte kryt kabelového ovladače (viz obr. 3-2).

3. ZPŮSOB INSTALACE

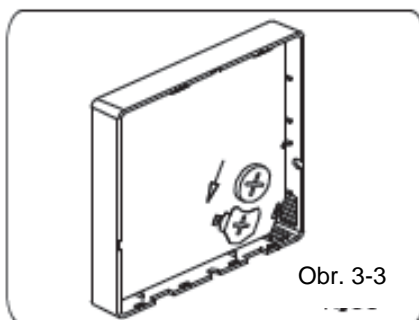

4. Vložte do jednotky baterii. Dbejte přitom na to, aby kladný pól baterie odpovídal kladné straně v oddílu na baterii (viz obr. 3-3).

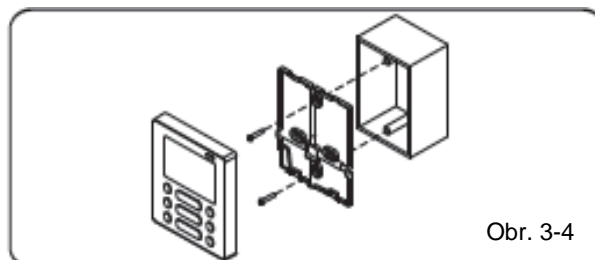

3. ZPŮSOB INSTALACE

5. Upravte délku základny dvou umělohmotných šroubů tak, aby jejich délka odpovídala délce průchodu ze standardní elektrické skříňky do zdi. Zkontrolujte, zda dva šrouby připevňující skříňku mají stejnou délku a jsou kolmo k povrchu zdi.
6. Přiloženými drážkovanými šrouby připevněte spodní kryt k elektrické skříňce. Zkontrolujte, zda je spodní kryt rovnoběžný s povrchem zdi. Potom znovu namontujte spodní kryt centrálního ovladače (viz obr. 3-4).



POZNÁMKA

Přílišné utažení šroubu by vedlo ke zdeformování zadního krytu a poškození LCD displeje.
Při instalaci zachovejte šrouby a kabelový ovladač ve stejné výšce bez deformací.
Při instalaci ponechte připojovací kabel kabelového vodiče delší, aby bylo možné při údržbě bez problémů sundat kabelový ovladač.

4. SCHÉMA ZAPOJENÍ KABELOVÉHO OVLADAČE A KLIMATIZAČNÍ JEDNOTKY

1. Schéma zapojení kabelového ovladače k vnitřní jednotce (viz obr. 4-1).

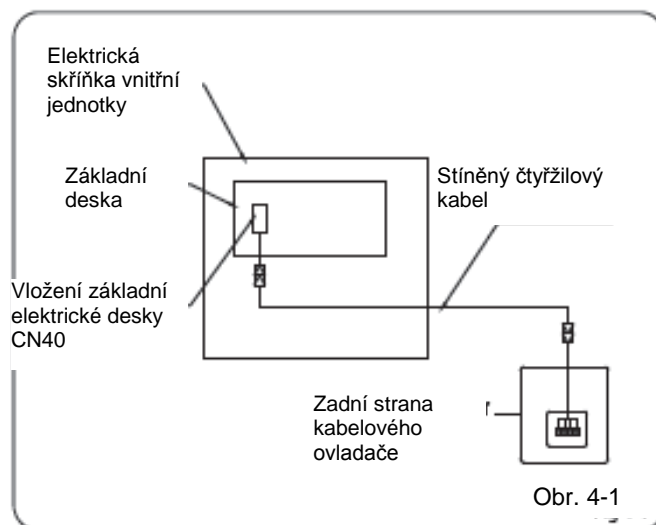

5. PARAMETRY

Vstupní napětí	DC 5V/DC 12V
Teplota okolního prostředí	-5~43°C(23~110°F)
Vlhkost okolního prostředí	RV 40 % ~ 90 %

Všechny obrázky v tomto návodu mají pouze informativní charakter.
Váš kabelový ovladač se může od obrázku nepatrně lišit. Důležitý je skutečný tvar.

6. POPIS LCD DISPLEJE KABELOVÉHO OVLADAČE

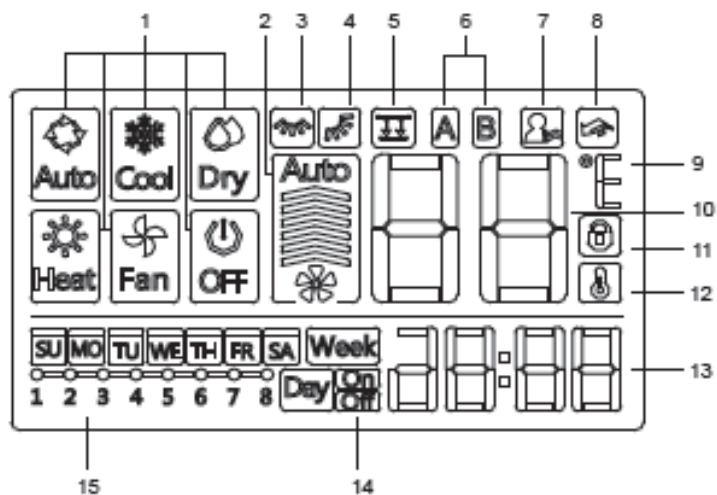

- | | |
|--|---------------------------------|
| 1 Informace o provozním režimu | 8 Informace o funkci PTC |
| 2 Informace o rychlosti ventilátoru | 9 Informace o C° / F° |
| 3 Informace o natočení doleva/doprava | 10 Zobrazení teploty |
| 4 Informace o natočení nahoru/dolů | 11 Informace o zámku |
| 5 Informace o funkci ochranné desky | 12 Informace o pokojové teplotě |
| 6 Informace o hlavní a sekundární jednotce | 13 Zobrazení hodin |
| 7. Informace o funkci „Follow me“ | 14 Časovač zapnutí/vypnutí |
| | 15 Zobrazení časovače |

7. POPIS TLAČÍTEK KABELOVÉHO OVLADAČE

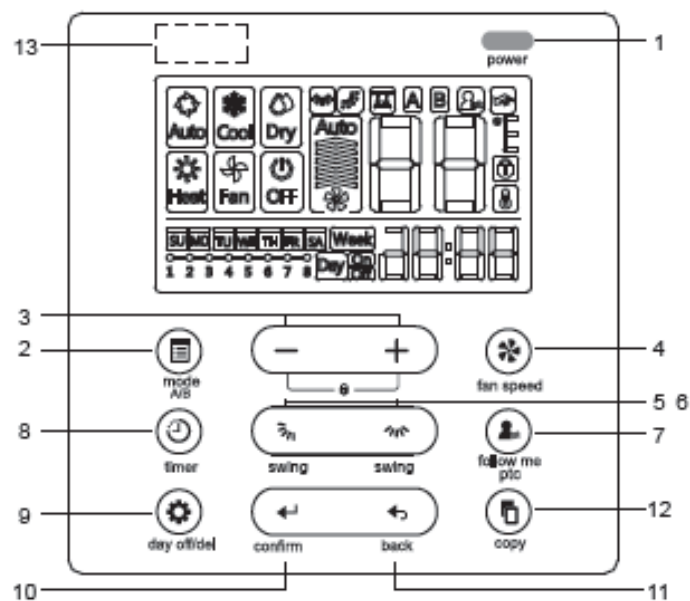





7. POPIS TLAČÍTEK KABELOVÉHO OVLADAČE

1. Tlačítko napájení
- 2 Tlačítko Mode (A/B)
- 3 Tlačítko seřízení
- 4 Tlačítko rychlosti ventilátoru
- 5 Tlačítko natočení a směru proudění vzduchu nahoru/dolů
- 6 Tlačítko natočení proudu vzduchu doleva/doprava
- 7 Tlačítko „Follow me“ (PTC)
- 8 Tlačítko časovače
- 9 Tlačítko Day off (Del)
- 10 Tlačítko Potvrdit
- 11 Tlačítko Zpět
- 12 Tlačítko Kopírovat
- 13 Infračervený přijímač vzdáleného signálu (u některých modelů)

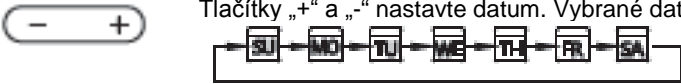
8. PŘÍPRAVA NA PROVOZ JEDNOTKY

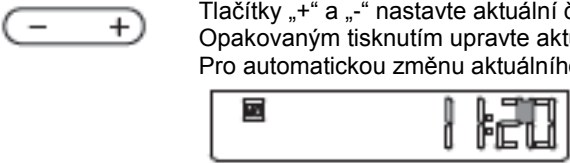
Nastavení aktuálního dne a času

1		Stiskněte a přidrže na 3 sekundy nebo déle tlačítko časovače (Timer). Zobrazení časovače začne blikat.
2		Tlačítka „+“ a „-“ nastavte datum. Vybrané datum bude blikat.
3		Nastavení data bylo dokončeno a nastavení času se aktivuje po stisknutí tlačítka časovače (Timer) nebo po uplynutí 10 sekund bez stisknutí tlačítka.
4		Tlačítka „+“ a „-“ nastavte aktuální čas. Opakovaným tisknutím upravte aktuální čas v krocích po 1 minutě. Pro automatickou změnu aktuálního času tlačítko stiskněte a přidrže.
5		Nastavení se uloží do paměti po stisknutí tlačítka časovače (Timer) nebo po uplynutí 10 sekund bez stisknutí tlačítka.

9. PROVOZ

Spuštění/vypnutí provozu

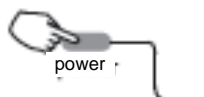

Stiskněte tlačítko napájení (Power).

Provozní kontrolka
ZAPNUTÁ klimatizační jednotka: kontrolka svítí trvalým světlem
VYPNUTÁ klimatizační jednotka: kontrolka nesvítí

Nastavení provozního režimu

Nastavení provozního režimu



Stisknutím tlačítka Mode nastavte provozní režim.
(funkce topení není dostupná pro jednotky určené pouze k chlazení)



Nastavení pokojové teploty

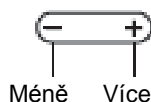

Tlačítka „+“ a „-“ nastavte pokojovou teplotu.
Rozsah nastavení teploty vnitřní jednotky: 17~30°C (62~86°F)

9. PROVOZ

Nastavení rychlosti ventilátoru (Fan)



Tlačítkem rychlosti ventilátoru nastavte rychlost ventilátoru. (toto tlačítko není dostupné v režimech AUTO (automatický režim) a DRY (odvlhčení))

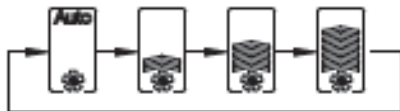

Výběr čidla pokojové teploty

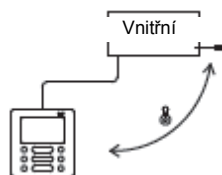

Stisknutím tlačítka Follow Me/PTC vyberte, zda má pokojovou teplotu snímat vnitřní jednotka nebo kabelový ovladač.

Jestliže se zobrazí symbol funkce „Follow Me“ , bude pokojovou teplotu snímat kabelový ovladač.

9. PROVOZ

Funkce PTC (u některých modelů)



Stisknutím a přidržením tlačítka Follow Me/PTC na 2 sekundy nebo déle zapnete funkci PTC. Jednotka se přitom musí nacházet v režimu topení. Opětovným stisknutím a přidržením tlačítka na 2 sekundy nebo déle funkci PTC vypnete.

Jestliže bude aktivní funkce PTC, zobrazí se symbol .

Funkce dětské ochrany

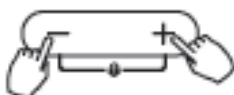



Současným stisknutím a přidržením tlačítek „+“ a „-“ na 3 sekundy nebo déle zapnete funkci dětské ochrany. Všechna tlačítka na kabelovém ovladači se tím zamknou.

Opětovným stisknutím a přidržením tlačítek na 3 sekundy nebo déle funkci dětské ochrany vypnete.

Jestliže bude aktivní funkce dětského zámku, zobrazí se symbol .

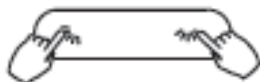
Výběr zobrazení ve °C a °F (u některých modelů)



Současným stisknutím a přidržením tlačítek  a  na 3 sekundy se bude přepínat zobrazení teploty mezi jednotkami °C a °F.

9. PROVOZ

Funkce ochranné desky (u některých modelů)



1. Jestliže bude jednotka vypnutá, stisknutím a přidržením tlačítka Mode (A/B) zapnete funkci ochranné desky. Začne blikat symbol .

Symbol F2 se zobrazí v případě, že se provádí nastavení



2. Stisknutím tlačítka Mode (A/B) vyberte jednotku A nebo jednotku B, kabelový ovladač provádí výběr v řadě za sebou (tento krok je zbytečný, jestliže je kabelový ovladač připojen pouze k jedné jednotce):

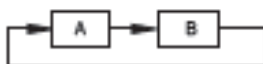

3. Stisknutím tlačítek „+“ a „-“ ovládáte zvedání a spouštění ochranné desky. Stisknutím tlačítka „+“ můžete zastavit spouštění ochranné desky. Stisknutím tlačítka „-“ můžete zastavit zvedání ochranné desky.

Natáčení proudění vzduchu doleva/doprava (u některých modelů)



Stisknutím tlačítka  zapnete funkci automatického natáčení lamel doleva/doprava. Lamely se potom budou natáčet automaticky. Opětovným stisknutím funkci vypnete.

Jestliže zapnete funkci automatického natáčení lamel doleva/doprava, zobrazí se symbol .

9. PROVOZ

Natáčení a směr proudění vzduchu nahoru/dolů (u některých modelů)



Tímto tlačítkem se provádí seřízení směru proudění vzduchu nahoru/dolů.

1. Jestliže tlačítko stisknete jednou a bez přidržení, zapne se funkce nastavení lamel pro seřízení směru proudění nahoru/dolů. Při každém stisknutí se změní úhel lamel o 6°. Stisknutím a přidržením tlačítka můžete lamely nastavit do požadované polohy.
2. Jestliže tlačítko stisknete a přidržíte, zapne se funkce automatického natočení lamel nahoru/dolů. Lamely se potom budou natáčet automaticky. Opětovným stisknutím funkci vypnete. Jestliže zapnete funkci automatického natáčení lamel nahoru/dolů, zobrazí se symbol . Následující pokyny se týkají jednotky s možností individuálního ovládní čtyř lamel nahoru/dolů.



1. Stisknutím tlačítka  zapnete funkci seřízení lamel ve směru nahoru/dolů. Začne blikat symbol.
2. Stisknutím tlačítka Mode (A/B) vyberte jednotku A nebo jednotku B, kabelový ovladač provádí výběr v řadě za sebou (tento krok je zbytečný, jestliže je kabelový ovladač připojen pouze k jedné jednotce):

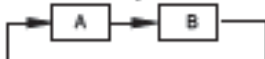

3. Stisknutím tlačítek „+“ a „-“ můžete vybrat seřízení čtyř lamel. Při každém stisknutí tlačítka vybere kabelový ovladač lamelu, která následuje jako další v pořadí (ikona znamená, že se čtyři lamely pohybují zároveň).

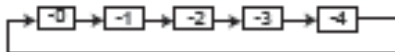

4. Tlačítkem  následně upravte směr proudění vzduchu ve směru nahoru/dolů pro vybranou lamelu.

10. FUNKCE ČASOVAČE

Týden	TÝDENNÍ časovač Tuto funkci časovače se provádí nastavení provozních časů pro každý den v týdnu.
Day ^{ON}	Časovač zapnutí (On) Tuto funkci časovače použijte ke spuštění činnosti klimatizační jednotky. Časovač se zapne a spustí klimatizační jednotku po uplynutí nastaveného času.
Day ^{OFF}	Časovače vypnutí (Off) Tuto funkci časovače použijte k vypnutí činnosti klimatizační jednotky. Časovač se zapne a vypne klimatizační jednotku po uplynutí nastaveného času.
Day ON/OFF	Časovač zapnutí a vypnutí Tuto funkci časovače použijte k zapnutí a vypnutí činnosti klimatizační jednotky. Časovač se zapne a spustí a vypne klimatizační jednotku po uplynutí nastaveného času.



10. FUNKCE ČASOVAČE

Nastavení časovače zapnutí nebo vypnutí

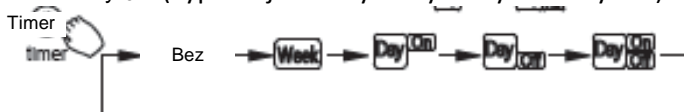
- 1 Stisknutím tlačítka časovače (Timer) vyberte možnost Day ^{ON} (zapnutí jednotky ve vybraný den v týdnu) nebo Day ^{OFF} (vypnutí jednotky ve vybraný den v týdnu).





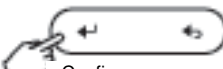

- 2  Stiskněte tlačítko Confirm (potvrdit), zobrazení hodin začne blikat.

- 3  
Příklad: časovač vypnutí nastaven na 6:00 večer
Tlačítka „+“ a „-“ nastavte čas. Po nastavení času časovač automaticky zapne nebo vypne jednotku.

- 4  Pro dokončení nastavení znovu stiskněte tlačítko Confirm.

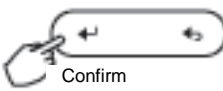
10. FUNKCE ČASOVAČE

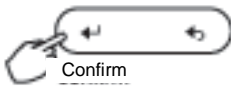
Nastavení časovače zapnutí a vypnutí

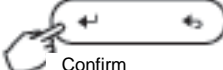
-  Stisknutím tlačítka časovače (Timer) vyberte možnost Day ON/OFF (zapnutí/vypnutí jednotky ve vybraný den v týdnu).
-  Stiskněte tlačítko Confirm (potvrdit), zobrazení hodin začne blikat.
-   Tlačítka „+“ a „-“ nastavte čas časovače zapnutí. Pro potvrzení nastavení stiskněte tlačítko Confirm.
-  Tlačítka „+“ a „-“ nastavte čas časovače vypnutí.
-  Pro dokončení nastavení stiskněte tlačítko Confirm.

11. TÝDENNÍ ČASOVAČ

1 Nastavení týdenního časovače



Stisknutím tlačítka Timer (časovač) vyberte týdenní časovač a pro potvrzení stiskněte tlačítko Confirm (potvrdit).

2 Nastavení dne v týdnu



Stisknutím tlačítek „+“ a „-“ vyberte den v týdnu. Pro potvrzení nastavení stiskněte tlačítko Confirm (potvrdit).

3 Nastavení časového intervalu

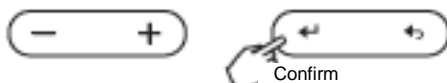

Stisknutím tlačítek „+“ a „-“ vyberte nastavení času. Na LCD displeji se zobrazí nastavení času, režim, teplota a rychlost ventilátoru. Pro zahájení procesu nastavení času stiskněte tlačítko Confirm (potvrdit).

11. TÝDENNÍ ČASOVAČ

V jeden den je možné zadat až 8 časových intervalů. V jednotlivých časových intervalech můžete zadat různý režim, teplotu a rychlost ventilátoru.

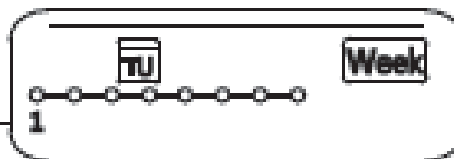

Příklad: časový interval 1, úterý

4 Nastavení času



Stisknutím tlačítek „+“ a „-“ nastavte čas. Pro potvrzení nastavení stiskněte tlačítko Confirm.

5 Nastavení provozního režimu



Stisknutím tlačítek „+“ a „-“ nastavte provozní režim. Pro potvrzení nastavení stiskněte tlačítko Confirm.

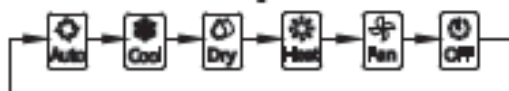

6 Nastavení pokojové teploty



11. TÝDENNÍ ČASOVAČ

Stisknutím tlačítek „+“ a „-“ nastavte pokojovou teplotu. Pro potvrzení nastavení stiskněte tlačítko Confirm.

POZNÁMKA: toto nastavení není dostupné v režimech FAN (ventilace) nebo OFF (vypnuto).

7 Nastavení rychlosti ventilátoru (Fan)



Stisknutím tlačítek „+“ a „-“ nastavte rychlost ventilátoru. Pro potvrzení nastavení stiskněte tlačítko Confirm.

POZNÁMKA: Toto nastavení není dostupné v režimech AUTO (automatický režim), DRY (odvlhčení) a OFF (vypnuto).

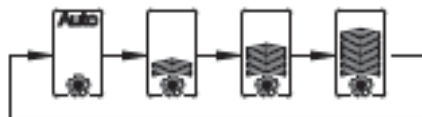

8

Opakováním kroků 3 až 7 můžete nastavit další časové intervaly.

9

Opakováním kroků 3 až 8 můžete nastavit další dny v týdnu.

POZNÁMKA: • Nastavení týdenního časovače je možné tlačítkem Back (zpět) vrátit o krok zpět.

• Jestliže nestisknete žádné tlačítko po dobu 30 sekund, obnoví se automaticky aktuální nastavení a nastavení týdenního časovače se zruší.

11. TÝDENNÍ ČASOVAČ

Použití týdenního časovače

- Zapnutí Stisknutím tlačítka Timer (časovač) vyberte týdenní časovač, časovač se automaticky zapne.

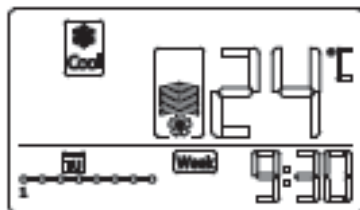

Příklad:

- Zrušení



Stisknutím tlačítka Power (napájení) zrušíte režim časovače.



Režim časovače je možné rovněž zrušit změnou režimu časovače tlačítkem Timer (časovač).

Nastavení funkce DAY OFF (vypnutí jednotky ve vybraný den v týdnu; pro svátky)



V rámci týdenního časovače stiskněte tlačítko Confirm (potvrdit), abyste vstoupili do denního nastavení.

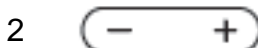

Stisknutím tlačítek „+“ a „-“ vyberte den, pro který si přejete nastavit funkci DAY OFF.

11. TÝDENNÍ ČASOVAČ



Stisknutím tlačítka DAY OFF nastavte funkci DAY OFF.



Příklad: funkce DAY OFF je nastavena pro středu

- 4 Funkci DAY OFF je možné opakováním kroků 2 a 3 nastavit pro další dny v týdnu.

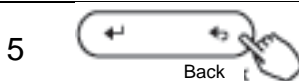

Stisknutím tlačítka Back se vrátíte na týdenní časovač.

- Zrušení: postupujte podle pokynů pro nastavení.

- Poznámky:

Nastavení funkce DAY OFF se automaticky zruší po uplynutí dne, pro který byla funkce nastavena.

Kopírování nastavení z jednoho dne do jiného dne.

- Nastavení je možné zkopírovat do jiného dne v týdnu.

Zkopíruje se celé nastavení vybraného dne v týdnu.

Použití režimu kopírování přispívá k efektivnímu využití vytvořených nastavení.



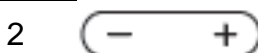

V rámci týdenního časovače stiskněte tlačítko Confirm (potvrdit).



Stisknutím tlačítek „+“ a „-“ vyberte den, z něhož se má zkopírovat nastavení.

11. TÝDENNÍ ČASOVAČ

- 3  Po stisknutí tlačítka Copy se na LCD displeji zobrazí zpráva „CY“.

- 4  Stisknutím tlačítek „+“ a „-“ vyberte den, do něž se má nastavení zkopírovat.

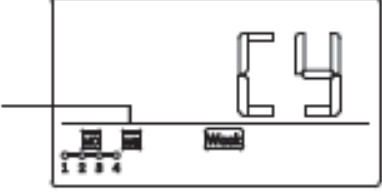
- 5  Pro potvrzení stiskněte tlačítko Copy.
 Symbol začne rychle blikat.
 Příklad: zkopírování nastavení pro pondělí do středy.

- 6 Opakováním kroků 4 a 5 můžete provést kopírování pro další dny.

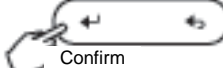

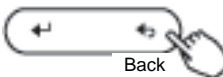
- 7  Pro dokončení nastavení stiskněte tlačítko Confirm (potvrdit).

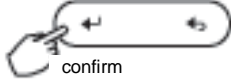

- 8  Stisknutím tlačítka Back se vrátíte na týdenní časovač.

11. TÝDENNÍ ČASOVAČ

Smazání časového intervalu ve vybraném dnu.

- 1  V rámci týdenního časovače stiskněte tlačítko Confirm (potvrdit).

- 2   Stisknutím tlačítek „+“ a „-“ vyberte den v týdnu. Pro potvrzení nastavení stiskněte tlačítko Confirm (potvrdit).

- 3   Stisknutím tlačítek „+“ a „-“ vyberte nastavený čas, který si přejete smazat. Na LCD displeji se zobrazí nastavený čas, režim, teplota a rychlost ventilátoru. Stisknutím tlačítka Day off (Del) můžete vymazat nastavený čas, režim, teplotu a rychlost ventilátoru.

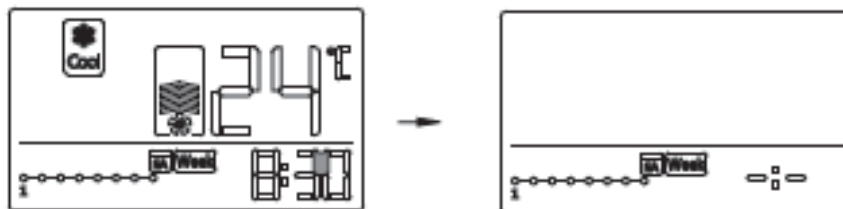

Příklad: smazání časového intervalu 1 v sobotu

12. ALARMOVÁ HLÁŠENÍ

Jestliže systém nebude pracovat správně a nejedná se o některý z výše uvedených případů nebo o některou z výše uvedených poruch, podle následujících pokynů pátrejte po příčině chyby.

Č.	DEFINOVÁNÍ PORUCHY A OCHRANY	DIGITÁLNÍ DISPLEJ
1	Chyba v komunikaci mezi kabelovým ovladačem	F0
2	Abnormální chování ochranné desky	F1

Zkontrolujte zobrazení chyby na displeji vnitřní jednotky. Jestliže se zobrazí jiný kód chyby, postupujte podle NÁVODU K POUŽITÍ.

13. TECHNICKÉ INFORMACE A POŽADAVKY

EMC a EMI odpovídají požadavkům certifikátu CE.